

BRZESKO

ul. Królowej Jadwigi

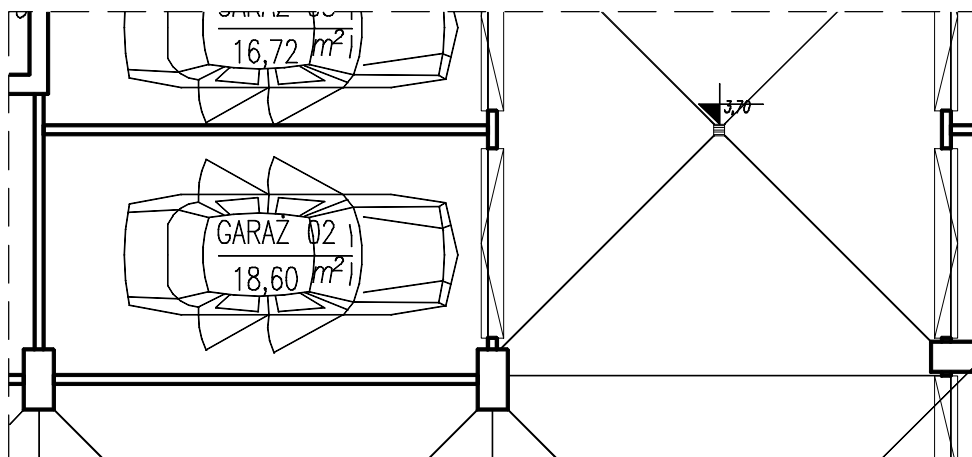
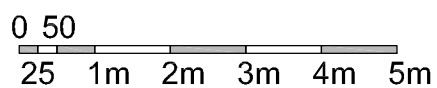

Garaż nr 2

poziom -1 (- 3,60)

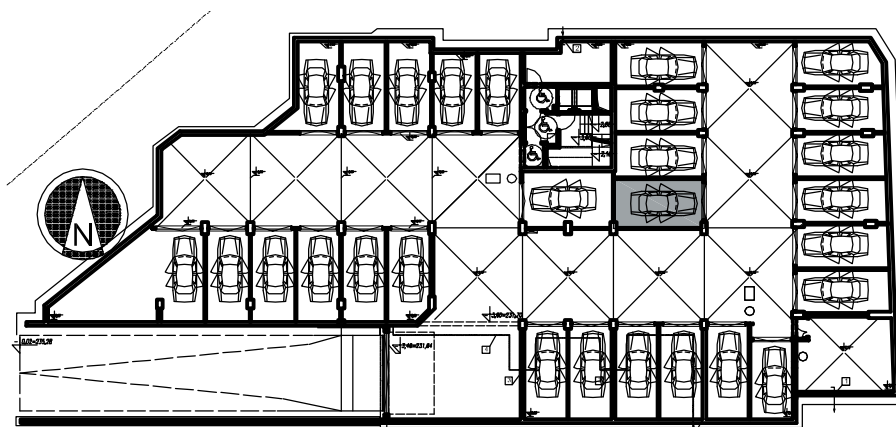

pow. użytkowa - 18,60m²

powierzchnie obliczono wg PN-70 B-02365,

powierzchnie mogą ulec zmianie w kolejnych fazach projektu